

# Vu<sup>+</sup> zero 4K

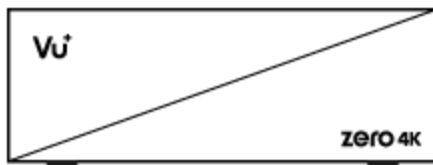

# Kutu İeriđi



Kolay Kullanım Kılavuzu



HDMI  
Kablo



Güç  
Adaptörü



Uzaktan  
Kumanda



Harici IR Göz



Pil

# Ön Panel

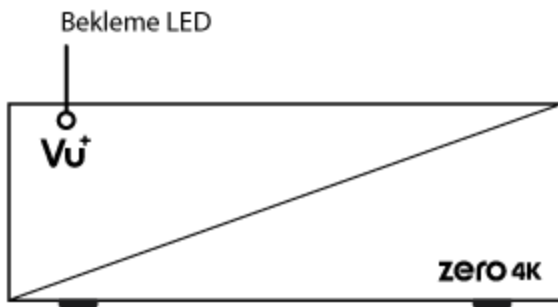

# Arka Panel

Açma/Kapama Anahtarı

Güç Adaptörü Girişi

Gigabit Ethernet

Akıllı Kart

CI (Modül Girişi)

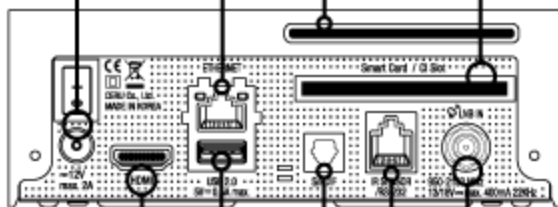

HDMI

Televizyon ile cihaz arasında bağlantı yapmanıza olana sağlayan HDMI çıkışı.

USB 2.0

S/PDIF

Dijital ses sisteminizi S/PDIF kablosu ile bağlayabilirsiniz.

RS232

/ Harici IR

DVB-S/S2 /S2X Tuner

# Uzaktan Kumanda

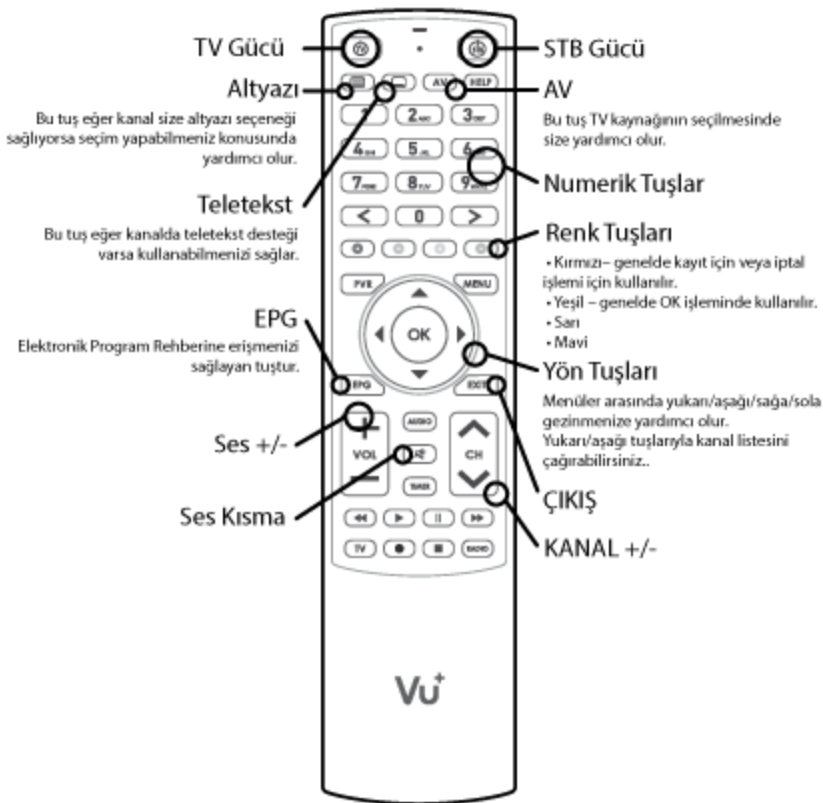

# Kablo Bağlantıları

1. Uydu sinyal kablosunun cihaza bağlantısının yapılması.

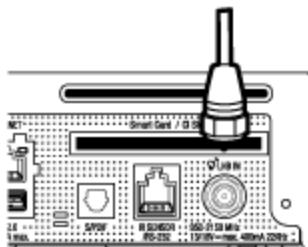

2. ZERO 4K Cihazının TV'ye Bağlantısının Yapılması

HDMI kablosu kutu içeriğinden çıkmaktadır. Çıkan HDMI kablosunu TV'nize bağlantı yapın. Kablonun diğer ucunu da ZERO 4K cihazının HDMI girişine takınız.

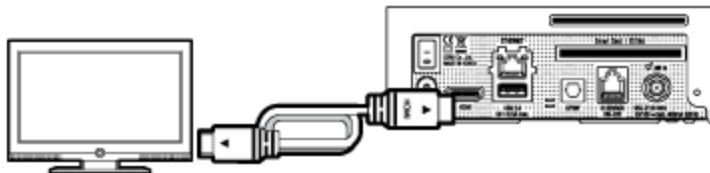

# Kablo Bağlantıları

## 3. Gücün Verilmesi

Güç adaptörü kutu içeriğinde bulunmaktadır.

Güç adaptörünü cihaza bağlayıp diğer ucunu da prize bağlamanız yeterlidir.

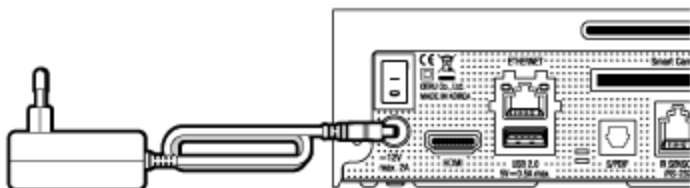

### ⓘ NOT

DC giriş kondisyonu  
• 12V  $\overline{\text{DC}}$  2A

# İlk Kurulum

## Adım 1. Video Giriş Seçeneği

Video input selection

Please press OK if you can see this page on your TV or select a different input port.

The next input port will be automatically probed in 20 seconds.

English

HDMI



## Adım 2. Video Modu Seçeneği

Video mode selection

English

720p

1080i

1080p

2160p

576p

480p

576i





# İlk Kurulum

## Adım 3. Dil Seçimi

Please use the UP and DOWN keys to select your language.  
Afterwards press the OK button.



## Adım 4. Uydu Bağlantı Seçimi

Welcome.

This start wizard will guide you through the basic setup  
of your STB.  
Press the OK button on your remote control to move to the  
next step.

English

# İlk Kurulum

Use the up/down keys on your remote control to select an option. After that, press OK.

English

Use wizard to set up basic features

Exit wizard



Use the left and right buttons to change an option.

English

Configuration Mode

not configured



SOL / SAĞ tuşlarını kullanarak aşağıdaki Yapılandırma Modlarından birini seçebilirsiniz:

- Bağılı Değil
- Basit
- Gelişmiş: gelişmiş bir kullanıcı yapılandırması için.

# İlk Kurulum

Basit kurulum modunu seçtiğinizde alttaki ekran karşınıza gelecektir.

Use the left and right buttons to change an option.  
Please set up tuner A.

English

Configuration Mode	Simple
--------------------	--------

Mode	DiSEqC A/B
------	------------

Port A	Astra(19.2E)
--------	--------------

Port B	Hotbird(13.0E)
--------	----------------

Set Voltage and 22KHz	yes
-----------------------	-----

Send DiSEqC only on satellite change	no
--------------------------------------	----



Diğer modlar için ZERO 4K kılavuzunu inceleyebilirsiniz.

Burada varsayılan uydu listesini yüklemek isteyip istemediğiniz sorulacaktır. OK tuşuna bastığınızda alttaki ekran karşınıza gelecektir.

Do you want to install default sat lists?

English

Yes
-----

No
----



# İlk Kurulum

## Adım 5. Kanal Tarama

(Tarama Modunun Seçimi - Otomatik Tarama / Manuel Tarama)

• Hayır tuşuna bastığınızda alttaki ekran belirecektir.

Kanal tarama, Otomatik Tarama modunda veya Manuel Tarama modunda mümkündür.

Do you want to do a service scan?

English

Yes, do an automatic scan now

Yes, do a manual scan now

No, scan later manually

• Otomatik Tarama

Otomatik Tarama'yı seçerseniz, taramadan önce mevcut tüm kanalları silmek isteyip istemediğiniz sorulur.

What do you want to scan?

English

Yes, Clear before scan

Yes, Scan Tuner A(DVB-S2)

# İlk Kurulum

Kanal taramasını başlatmak için OK düğmesine basın.

## Service Scan

scan done! 2 services found!

ANIXE HD  
ASTRA HD+

### • Kanal Tarama

Taranan kanallar, önceki konfigürasyonlar doğru yapılmışsa yapılacaktır.

## Adım 6. Varsayılan Hizmet Listesi Yükleme

Please choose the default services lists you want to install.

English

Astra(19.2E) no

Hotbird(13.0E) no



## Adım 7. Ebeveyn Kontrolü Seçeneği

Burada ebeveyn kontrol seçeneğinin etkinleştirilip etkinleştirilmemesini seçebilirsiniz. OK tuşuna basarsanız, PIN numarasını girmeniz istenir.

Do you want to enable the parental control feature on your STB?

English

Yes

No

You need to set a PIN code and hide it from your children. Do you want to set the pin now?

English

Yes

No

Change pin code

New PIN

\*\*\*\*

Reenter new PIN

\*\*\*\*

**Zero 4K hakkında daha fazla bilgi için**

**Atlanta**<sup>®</sup>

**TIP**

'Yardım' düğmesine uzun süre basarak, Ekrandaki Kullanım Kılavuzu sayfasına erişebilirsiniz.

\* Bu Kolay Kurulum Kılavuzundaki içerik, önceden haber verilmeksizin değiştirilebilir.